

ТЕХНОЛОГИЧЕСКАЯ КАРТА

на устройство гидроизоляции во влажных помещениях

СОГЛАСОВАНО		УТВЕРЖДАЮ	
_____		_____	
должность		должность	
_____		_____	
подпись	ФИО	подпись	ФИО
« »	2024г.	« »	2024г.
_____		_____	

Шифр: ТК-8.1

г. Санкт-Петербург

2024г.

СОДЕРЖАНИЕ ТЕХНОЛОГИЧЕСКОЙ КАРТЫ

Название раздела	Лист
Титульный лист	1
Содержание проекта производства работ	2
Лист согласования	3
Лист ознакомления	4
1. Область применения	5
2. Перечень нормативной документации	5
3. Общие положения	5
4. Организация и технология производства работ	10
5. Требования к качеству и порядок приемки работ	21
6. Материально-технические ресурсы	26
7. Охрана труда.	27
7.1. Общие положения	27
7.2. Требования охраны труда при выполнении работ с использованием электроинструмента.	28
7.3. Требования охраны труда при работе с ручным инструментом.	30
7.4. Рекомендации по хранению материалов.	30

Инд. № подл.	Подп. и дата
Взам. Инв. №	Инд. № дубл.
Подп. и дата	Подп. и дата

Изм.	Лист	№ докум.	Подп.	Дата	ТК-8.1	Лист
						2

ЛИСТ СОГЛАСОВАНИЯ

№	Наименование организации, должность	Ф.И.О.	Дата	Подпись
1				
2				
3				
4				
5				
6				
7				
8				
9				
10				
11				
12				
13				
14				
15				
16				

И Inv. № подл.	Подп. и дата
Взам. Inv. №	И Inv. № дубл.
Подп. и дата	Подп. и дата

Изм.	Лист	№ докум.	Подп.	Дата
------	------	----------	-------	------

TK-8.1

ЛИСТ ОЗНАКОМЛЕНИЯ

№ ТК	Технологическая карта № УГВВП-ТК-3	Название ТК	Технологическая карта на устройство гидроизоляции во влажных помещениях
Заказчик	ООО «Эм-Си Баухеми»		

Я подтверждаю, что ознакомлен с содержанием данной технологической карты и понимаю требования охраны труда, обязательные для соблюдения при выполнении работ.

№	Наименование организации, должность	Ф.И.О. ознакомленного лица	Дата	Подпись

Инва. № подл.	Подп. и дата
Взам. Инв. №	Подп. и дата
Инва. № дубл.	Подп. и дата
Инва. №	Подп. и дата

Изм.	Лист	№ докум.	Подп.	Дата	ТК-8.1	Лист
						4

1. Область применения.

1.1. В данной технологической карте (далее по тексту ТК) рассматривается устройство гидроизоляции во влажных помещениях. В качестве строительного основания:

- цементно-песчаная стяжка на полу;
- цементная штукатурка на стене.

1.2. Технологическая карта является организационно-техническим документом производственного назначения, который регламентирует:

- правила ведения строительных работ;
- порядок обустройства рабочего места;
- требования к контролю качества и порядку приемки работ;
- мероприятия по охране труда.

1.3. Данная ТК может быть использована при разработке проектной / рабочей документации и ОТД для строительства объектов жилого, промышленного и гражданского строительства.

2. Перечень нормативной документации.

2.1. Руководящими документами, с обязательным учётом требований которых разработаны решения по охране труда и производству работ в настоящей ТК, являются:

- «Правила по охране труда при строительстве, реконструкции и ремонте», утвержденные приказом Минтруда России от 11.12.2020 № 883н «Об утверждении Правил по охране труда при строительстве, реконструкции и ремонте» (Зарегистрировано в Минюсте России 24.12.2020 № 61787);
- «Правила по охране труда при работе с инструментом и приспособлениями», утвержденные приказом Минтруда России от 27.11.2020 № 835н «Об утверждении Правил по охране труда при работе с инструментом и приспособлениями» (Зарегистрировано в Минюсте России 11.12.2020 № 61411);
- ГОСТ 31357-2007 «Смеси сухие строительные на цементном вяжущем. Общие технические условия».
- ГОСТ Р 56387-2018 «Смеси сухие строительные клеевые на цементном вяжущем. Технические условия».
- ГОСТ 33083-2014 «Смеси сухие строительные на цементном вяжущем. Технические условия».

- СП 71.13330.2017 «Изоляционные и отделочные покрытия».

2.2. При разработке настоящей ТК использованы рекомендации:

- МДС 12-29.2006 «Методические рекомендации по разработке и оформлению технологической карты»;
- СП 48.13330.2019 «Организация строительства»;
- СТО НОСТРОЙ 2.33.51-2011 «Организация строительного производства. Подготовка и производство строительных и монтажных работ».
- СП 12-136-2002 «Решения по охране труда и промышленной безопасности в проектах организации строительства и проектах производства работ».

3. Общие положения.

3.1. Основание для разработки ТК.

ТК разработана на основании следующих документов:

- технического задания и договора с производителем;
- технической спецификации, предоставленной производителем гидроизоляции «PLITONIT».

3.2. Описание используемых материалов.

Для устройства гидроизоляции во влажных помещениях возможно применение следующих материалов:

- гидроизоляционная мастика «PLITONIT Waterproof Standard»;
- гидроизоляционная мастика «PLITONIT ГидроЭласт»;
- гидроизоляционная лента «PLITONIT ГидроЛента»;

Инв. № подл.	Подп. и дата	Взам. Инв. №	Инв. № дубл.	Подп. и дата	Изм.	Лист	№ докум.	Подп.	Дата	ТК-8.1	Лист
											5

- гидроизоляционный угол «PLITONIT ГидроЛента угол внутренний 90°»;
- гидроизоляционный угол «PLITONIT ГидроЛента угол внешний 270°»;
- «PLITONIT Манжета гидроизоляционная напольная 425x425мм»;
- «PLITONIT Манжета гидроизоляционная настенная 120x120 мм».

Гидроизоляционные материалы относятся к 4 классу опасности (вещества малоопасные) в соответствии с ГОСТ 12.1.007-76.

3.2.1. Эластичная гидроизоляционная мастика «PLITONIT WaterProof Standard».



Рис.1. Общий вид упаковки.

Предназначена для устройства сплошной бесшовной гидроизоляции строительных конструкций и сооружений внутри зданий (душевые, в том числе без поддона, ванны, туалеты, прачечные и другие влажные помещения) перед производством дальнейших облицовочных работ. Возможно использование в системе полов с подогревом. Рекомендуется для заполнения стыковых зазоров (мест выхода пластиковых и металлических водопроводных труб, угловых соединений строительных конструкций и др.), не подверженных значительным динамическим нагрузкам.

Фасовка — пластиковое ведро 4,5 кг, 8 кг, 14 кг.

Расход материала - 1,2 кг/м² при толщине слоя 1 мм.

Технические характеристики:

- рекомендованная толщина одного слоя – 0,5-1,0 мм;
- прочность сцепления с основанием через 28 суток - не менее 1,5 Мпа;
- прочность сцепления с основанием через 28 суток теплого хранения - не менее 1,5 Мпа;
- теплостойкость мастики - до +70°С;
- марка по водонепроницаемости – W3.

3.2.2. Эластичная гидроизоляционная мастика на полимерной основе «PLITONIT ГидроЭласт».



Рис.2. Общий вид упаковки.

Изн. № подл.	Подп. и дата
Взам. Инв. №	Инв. № дубл.
Подп. и дата	Подп. и дата

Изн.	Лист	№ докум.	Подп.	Дата
------	------	----------	-------	------

Предназначена для устройства сплошной бесшовной гидроизоляции строительных конструкций и сооружений внутри и снаружи зданий (душевые, в том числе без поддона, ванны, туалеты, прачечные и другие влажные помещения) перед производством дальнейших облицовочных работ. Возможно использование в системе полов с подогревом. Рекомендуется для заполнения стыковых зазоров (мест выхода пластиковых и металлических водопроводных труб, угловых соединений строительных конструкций и др.).

Фасовка — пластиковое ведро 1,2 кг, 4 кг, 14 кг.

Расход материала:

Область применения	Пример	Количество слоев	Общая толщина покрытия, мм	Расход, кг/м ²
Кратковременное действие воды	Стены в ванной	1	0,5	0,8
Длительное действие воды	Пол в душевой/ванной	2	1	1,7
Напорная вода, до W6	Частный бассейн	3-4	2	3,3

Технические характеристики:

- рекомендованная толщина одного слоя – 0,5-1,0 мм;
- перекрытие трещин толщиной, до - 0,8 мм;
- прочность сцепления с основанием через 28 суток - не менее 1,5 Мпа;
- прочность сцепления с основанием через 28 суток теплого хранения - не менее 1,5 Мпа;
- теплостойкость мастики - до +70°С;
- марка по водонепроницаемости – W6.

3.2.3. Гидроизоляционная лента «PLITONIT ГидроЛента».



Рис.3. Общий вид упаковки.

Продукт предназначен для гидроизоляции внутренних и внешних углов, мест сопряжений «пол – стена», деформационных швов, выводных труб, сливных отверстий во влажных помещениях и сооружениях: гидроизоляция бассейнов, душа (в том числе душевые без поддона), ванных комнат, подвалов, балконов, террас, производственных помещений (в том числе пищевой промышленности) и т.д.

Фасовка — 10 м.

Характеристики:

- ширина, мм – 120;
- ширина изоляционного покрытия, мм – 70;
- толщина, мм ~ 0,6;
- рабочая температура - от -30°С ... до + 90°С;
- выдерживает давление, атм. >1,5;
- поперечное натяжение до разрыва >100%.

3.2.4. Гидроизоляционный угол «PLITONIT ГидроЛента угол внутренний 90°» и «PLITONIT ГидроЛента угол внешний 270°».

Внутренний угловой элемент используется в сочетании с гидроизоляционной лентой и гидроизоляционными составами для обеспечения гидроизоляции углов во влажных помещениях. Например, душевых, санузлах, ванных комнатах и т.д.

Фасовка — коробка 25 шт.

Характеристики:

Изм.	Лист	№ докум.	Подп.	Дата	Подп. и дата	Изн. № подл.	Взам. Изн. №	Изн. № дубл.	Подп. и дата

- ширина, мм – 120 (и 70мм – для угла внешнего 270°);
- ширина изоляционного покрытия, мм – 70;
- толщина, мм ~ 0,6;
- рабочая температура, °С - от -30 ... до + 90;
- выдерживает давление, атм. >1,5.

Химическая стойкость:

- хлористоводородная 3% кислота - 1,5 bar;
- лимонная кислота 100 г\л - 1,4 bar;
- серная кислота 35% - 1,4 bar;
- молочная кислота 5% - 1,5 bar;
- калийный щелок 20% - 1,4 bar;
- гипохлорид натрия 0,3 г\л - 1,4 bar;
- морская вода (20г\л морская соль) - 1,4 bar.



Рис.4. Гидроизоляционный угол «PLITONIT ГидроЛента угол внутренний 90°».



Рис.5. Гидроизоляционный угол «PLITONIT ГидроЛента угол внешний 270°».

3.2.5. «PLITONIT Манжета гидроизоляционная напольная 425x425мм».

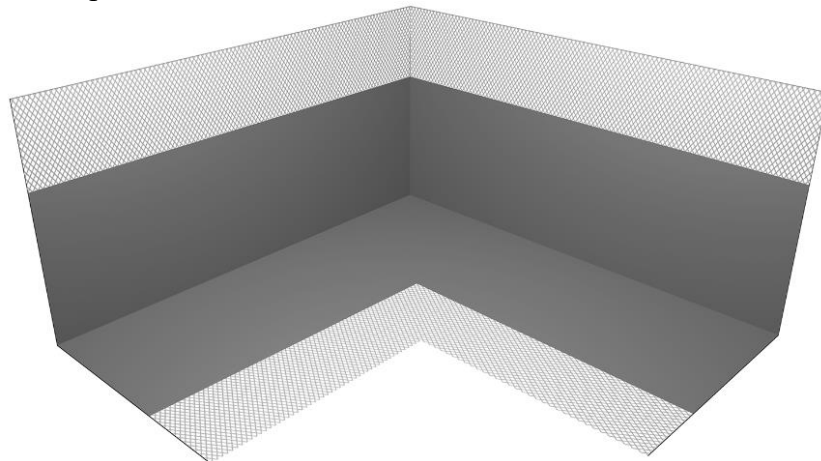
Инов. № подл.	Подп. и дата
Взам. Инов. №	Инов. № дубл.
Подп. и дата	Подп. и дата

Изм.	Лист	№ докум.	Подп.	Дата
------	------	----------	-------	------

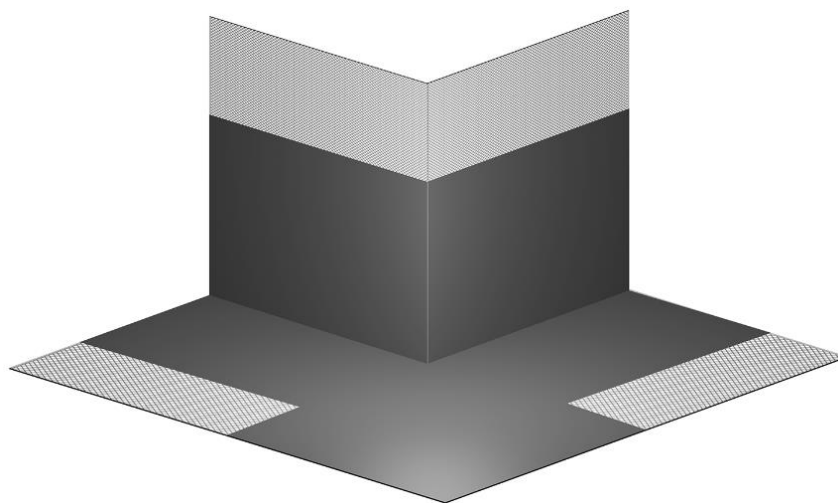
ТК-8.1



Рис.6. «PLITONIT Манжета гидроизоляционная напольная 425x425мм».

Применяется для эластичной гидроизоляции канализационных сливов, трапов, скиммеров, мест выхода труб во влажных помещениях. Например, душевых, санузлах, ванных комнатах и т.д. Перекрывает трещины.

Фасовка — коробка 10 шт.

Характеристики:

- размер - 425 x 425 мм;
- толщина - около 0,5 мм;
- рабочая температура, °С - от -30 ...до + 90;
- выдерживает давление, атм. - 2,5.

Химическая стойкость:

- хлористоводородная 3% кислота - 2,0 bar;
- лимонная кислота 100 г\л - 2,0 bar;
- серная кислота 35% - 2,0 bar;
- молочная кислота 5% - 2,0 bar;
- калийный щелок 20% - 1,9 bar;
- гипохлорид натрия 0,3 г\л - 2,0 bar;
- морская вода (20г\л морская соль) - 2,0 bar.

3.2.6. «PLITONIT Манжета гидроизоляционная настенная 120x120 мм».



Рис.7. «PLITONIT Манжета гидроизоляционная настенная 120x120 мм».

Применяется для эластичной гидроизоляции мест выхода труб из стены во влажных помещениях. Например, душевых, санузлах, ванных комнатах и т.д.

Фасовка — коробка 25 шт.

Характеристики:

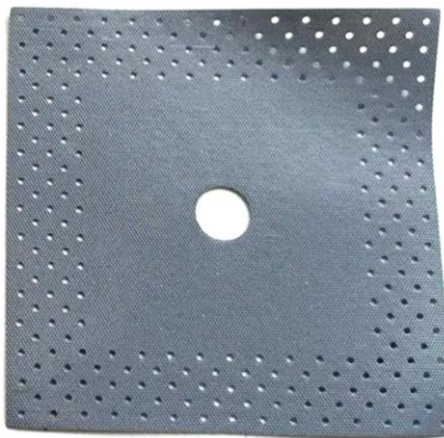
- размер - 120 x 120 мм;
- толщина - около 0,5 мм;
- диаметр отверстия в центре - 15мм;
- рабочая температура, °С - от -30 ...до + 90;
- выдерживает давление, атм. - 2,5.

Инвар. № подл.	Подп. и дата
	Инвар. № дубл.
Инвар. №	Взам. Инвар. №
	Подп. и дата

Изм.	Лист	№ докум.	Подп.	Дата
------	------	----------	-------	------

Химическая стойкость:

- хлористоводородная 3% кислота - 2,0 bar;
- лимонная кислота 100 г\л - 2,0 bar;
- серная кислота 35% - 2,0 bar;
- молочная кислота 5% - 2,0 bar;
- калийный щелок 20% - 1,9 bar;
- гипохлорид натрия 0,3 г\л - 2,0 bar;
- морская вода (20г\л морская соль) - 2,0 bar.

4. Организация и технология производства работ.

Состав рабочего звена:

Профессия(должность)	Количество человек	Документы
Начальник участка / производитель работ	1	Приказ о закреплении за объектом, удостоверения по ОТ, ПБ
Изолировщик	По мере необходимости	Квалификационное удостоверение, удостоверение по ОТ

Работы предполагается производить в 3 этапа – подготовительный, основной и заключительный.

4.1. Подготовительный этап.

До начала выполнения работ по устройству гидроизоляции на объекте должны быть выполнены следующие мероприятия:

- назначить ответственного исполнителя работ;
- ознакомить рабочих с чертежами РД, данной технологической картой;
- провести целевой инструктаж рабочих под роспись с записью в журнал регистрации охраны труда, электро- и пожаробезопасности;
- произвести обучение рабочих способу нанесения материалов;
- провести приемку строительного основания в соответствии с требованиями с оформлением акта (проверить правильность расположения уклонов, деформационных швов, сопряжений с другими конструкциями, проверить прочность и температуру основания); передача строительного основания оформляется актом приема-передачи выполненных работ;
- оформить акт-допуск для производства строительно-монтажных работ;
- доставить на рабочее место необходимые материалы, инструмент;
- организовать место для временного размещения склада материалов;
- провести входной контроль используемых материалов;

Примечание: входной контроль предусматривает: проверку наличия сопроводительной документации, включая гигиенический сертификат и сертификат соответствия, осмотр оборудования, деталей, строительных изделий с целью установления соответствия рабочим чертежам, проверку маркировки и комплектности, осмотр материалов и оборудования на предмет отсутствия трещин, сколов, рисков и других механических повреждений, выборочную проверку геометрических размеров.

Входной контроль материалов и оборудования фиксируется в журнале верификации закупленной продукции (согласно ГОСТ 24297-2013, приложение А).

Дата поступления	Номер вагона (автомашины)	Поставщик	Наименование продукции	Сертификат качества (паспорт, сертификат и т. д.)	Вид упаковки	Масса, партия, номер	Дата изготовления	Место отбора образца (выборки или пробы)	Дата отбора образца (выборки или пробы)	Заключение о качестве, подпись лица, ответственного за верификацию
1	2	3	4	5	6	7	8	9	10	11

- очистить рабочие места от мусора и посторонних предметов, мешающих выполнению работ.

Изн.	Лист	№ докум.	Подп.	Дата
------	------	----------	-------	------

ТК-8.1				
Изн.	Лист	№ докум.	Подп.	Дата

- выставить ограждение в местах проведения работ;
- при температуре наружного воздуха менее +5°C выполнить установку временных теплоизоляционных сооружений для производства работ («тепляки»).

«Тепляк» представляет из себя каркасно-тентовое укрытие, перемещаемое по мере выполнения работ:

- в качестве каркаса используются деревянные балки;
 - в качестве тента – армированная пленка;
 - способ крепления балок с пленкой – винты самонарезающие;
 - габариты укрытия уточняются по месту (в зависимости от размера захватки, на которой будут осуществляться отделочные работы);
- выполнить прогрев «тепляка» тепловыми пушками до температуры не ниже +5°C (марка и количество пушек уточняется по месту); температура строительного основания также должна быть не ниже +5°C;
 - обеспечить освещение рабочих мест (при необходимости).

4.2. Основной этап.

Гидроизоляционные работы выполняются в следующей технологической последовательности:

- подготовка поверхности (оговаривается проектом индивидуально для каждого объекта): очистка, удаление жировых пятен, солевого налета, непрочной штукатурки, заделка трещин и выбоин;
- обеспыливание поверхности (сжатым воздухом, щетками);
- приготовление гидроизоляционных материалов;
- промывка водой (при необходимости);
- просушка основания;
- выполнить грунтование поверхности Грунт 1 (или мастикой, разведенной водой 1:10);
- нанесение слоев гидроизоляции на строительное основание;
- уход за гидроизоляцией;
- испытание на водонепроницаемость (гидроопробование).

4.2.1. Подготовка основания:

- основание перед устройством гидроизоляции предварительно очищают от пыли, загрязнений, жировых пятен, солевого налета и других веществ, препятствующих адгезии;
- срубание наплывов раствора, выступающих частей штукатурки выполняют вручную с помощью зубил, молотков с двойным заострением, скarpелей;
- солевые отложения (высолы) удаляют стальной щеткой либо обрабатывают специальными преобразователями солей;
- цементное молоко счищают шпателем или скребком;
- ржавчину удаляют кислотой и щелочью, жировые пятна - водным раствором соды или органическими растворителями и специальными составами;
- пятна от битума, красок на водной и неводной основе, копоть удаляют растворителями или механическим способом;
- выступающие трубы водопровода, канализации очищают от ржавчины, раствора на высоту нанесения гидроизоляции;
- места с признаками биологической коррозии (плесени, мха, грибков) очищают стальной щеткой или механизированным способом (при помощи угловой шлифовальной машины) до полного удаления пораженных участков и продуктов коррозии;
- трещины и места водопритоков (при необходимости) расшивают перфоратором или угловой шлифовальной машиной с отрезным кругом на ширину не менее 5 мм и на глубину не менее их видимого раскрытия;
- очищают внутреннюю полость щеткой-сметкой, промывают водой и тщательно просушивают естественным путем или продувкой сжатым воздухом от компрессора или промышленного пылесоса;
- трещины, выбоины, каверны и другие остrokонечные неровности до нанесения гидроизоляции необходимо заделать шпатлевкой, штукатуркой или ремонтным составом на цементной основе, например, «PLITONIT K» / «PLITONIT T1+» / «PLITONIT РемСостав».

Инв. № подл.	Подп. и дата	Взам. Инв. №	Инв. № дубл.	Подп. и дата	ТК-8.1	Лист
						11
Изм.	Лист	№ докум.	Подп.	Дата		

4.2.2. Грунтование или увлажнение основания.

Основание должно быть сухим и очищенным от веществ, препятствующих адгезии (жира, битума, пыли и т.п.). Существующие загрязнения, слои с низкой прочностью, малярные покрытия необходимо полностью удалить. После механической обработки поверхность следует протереть влажной тканью и просушить.

Перед нанесением гидроизоляционных мастик цементные штукатурки и стяжки, с целью подготовки основания, рекомендуется загрунтовать строительное основание мастикой, разбавленной водой в пропорции 1:10.

4.2.3. Устройство гидроизоляции.



ПРИМЕЧАНИЯ:

- 1) * - толщина и марка ЦПС уточняются по месту;
- 2) ** - марка и количество слоев гидроизоляции уточняются по месту;
- 3) *** - информация о слоях, предшествующих ЦПС, уточняются по месту.

Рис.8. Конструктивный разрез №1.

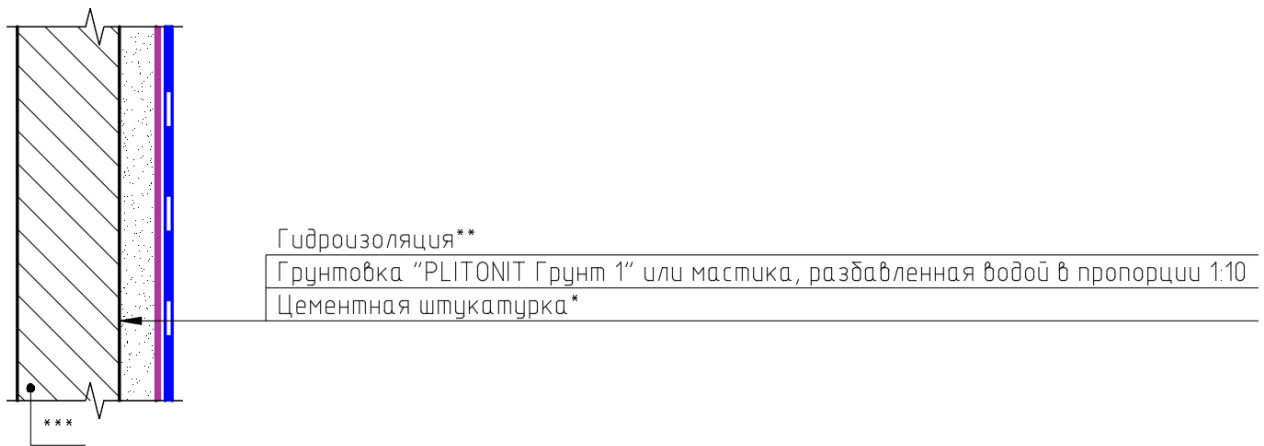

ПРИМЕЧАНИЯ:

- 1) * - толщина штукатурки уточняется по месту;
- 2) ** - марка и количество слоев гидроизоляции уточняются по месту;
- 3) *** - информация о слоях, предшествующих штукатурке, уточняются по месту.

Рис.9. Конструктивный разрез №2.

Инд. № подл.	Подп. и дата
Взам. Инв. №	Инв. № дубл.
Инд. №	Подп. и дата
Изм.	Лист
№ докум.	Подп.
Дата	

Инв. № подл.	Подп. и дата	Взам. Инв. №	Инв. № дубл.	Подп. и дата

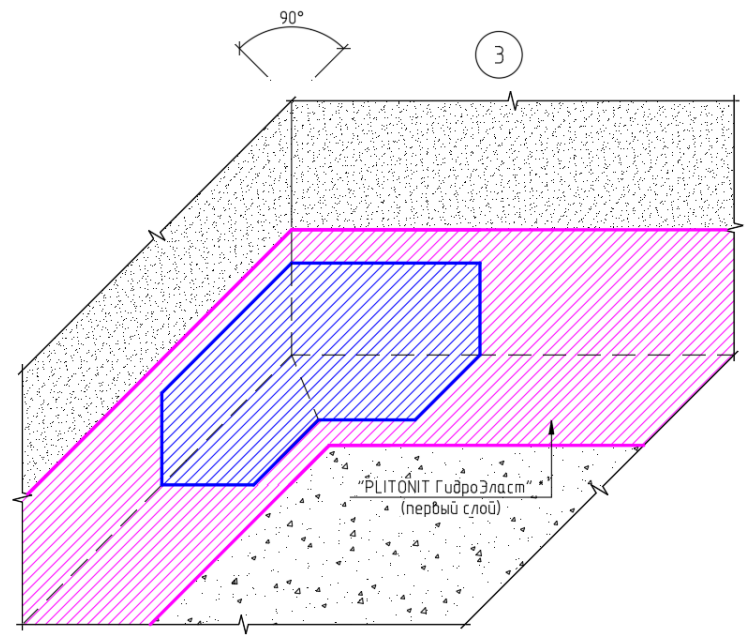
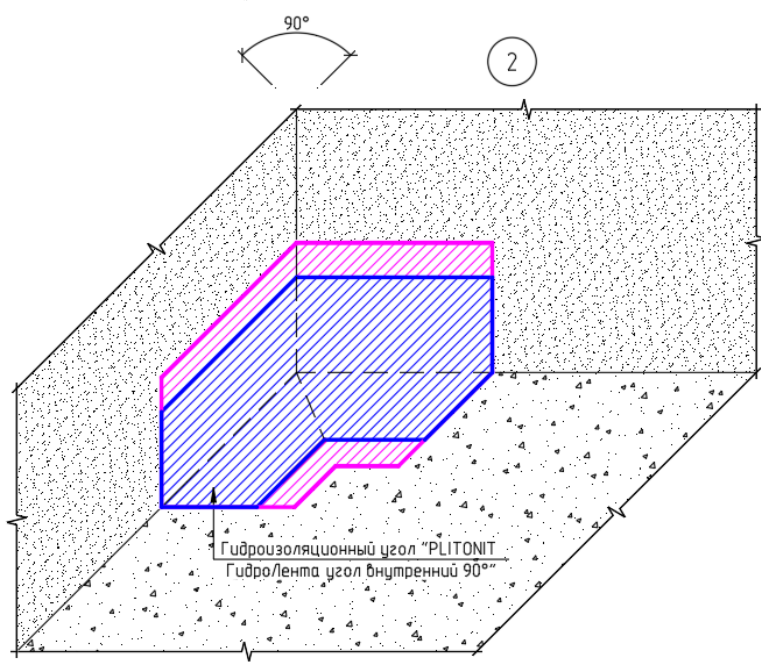
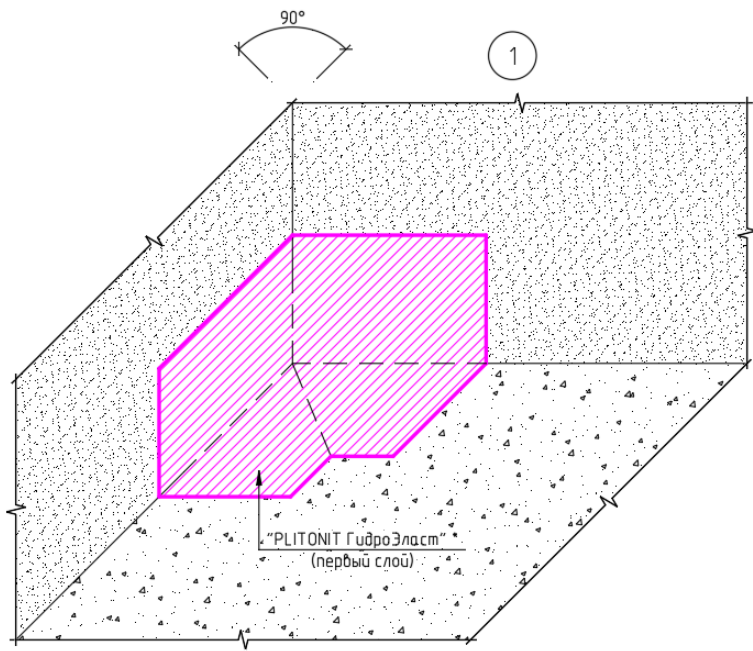

Изм.	Лист	№ докум.	Подп.	Дата

ТК-8.1

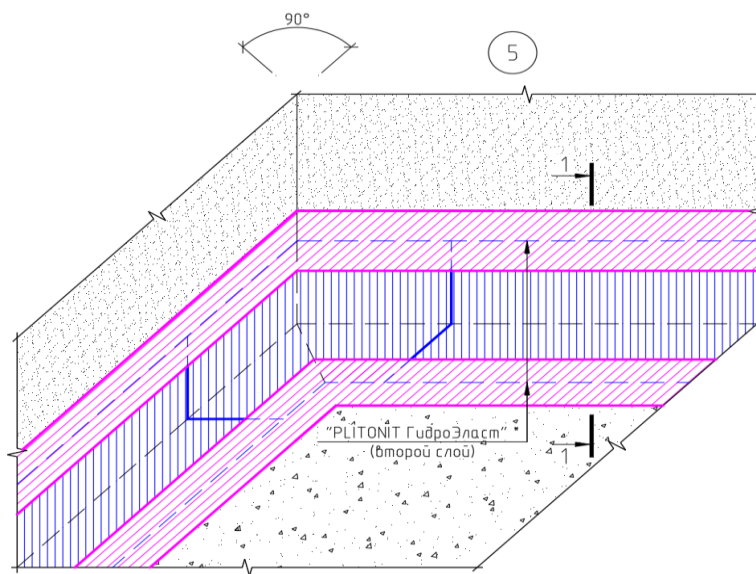
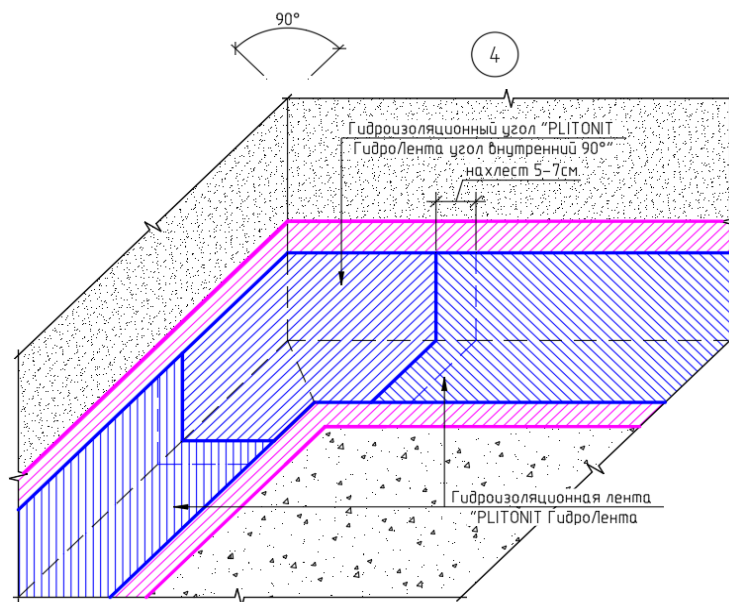

Разрез 1-1

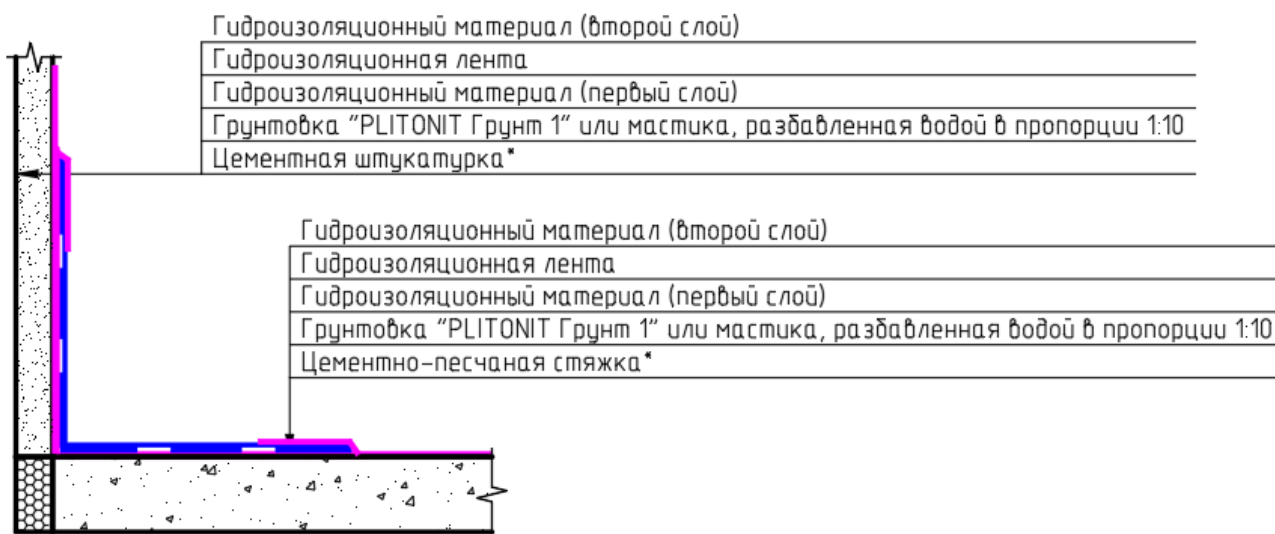

ПРИМЕЧАНИЕ:

* - толщина и марка ЦПС / штукатурки уточняются по месту.

Рис.10. Устройство гидроизоляции внутренних углов с применением «PLITONIT ГидроЛента» и

Инва. № подл.	Подп. и дата
Изм.	Лист
№ докум.	Подп.
Дата	

«PLITONIT ГидроЛента угол внутренний 90°».

ПРИМЕЧАНИЯ к рис. 10:

- на данном рисунке отображена последовательность выполнения гидроизоляционных работ;
- данный рисунок смотреть совместно с рис. 15;
- устройство гидроизоляции внешнего угла с применением «PLITONIT ГидроЛента угол внешний 270°» выполняется аналогично.

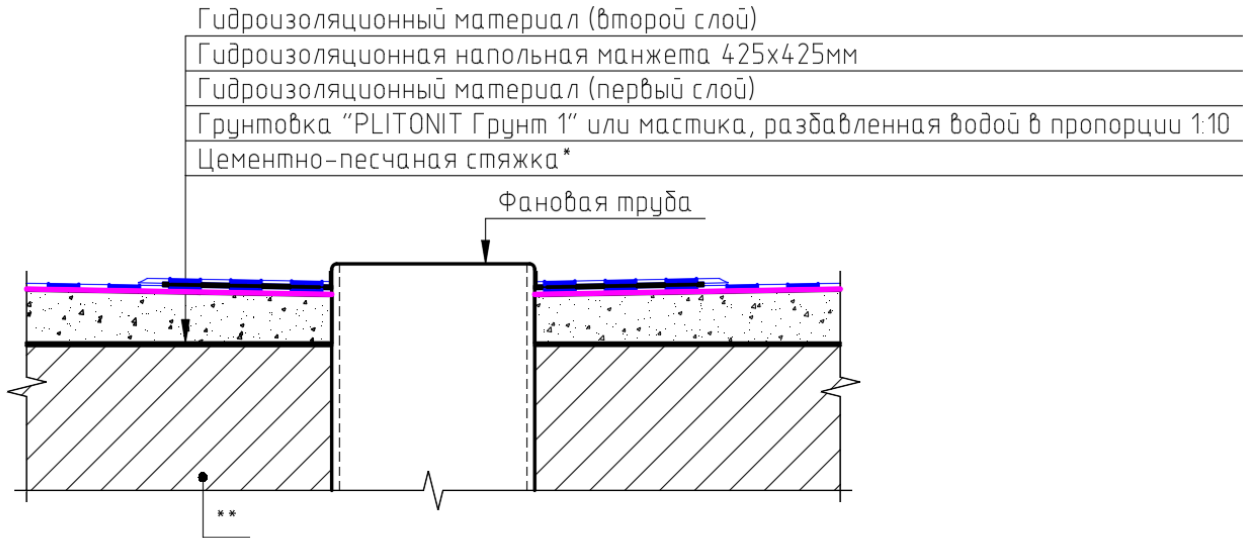

ПРИМЕЧАНИЯ:

- 1) * - толщина и марка ЦПС уточняется по месту;
- 2) ** - информация о слоях, предшествующих ЦПС, уточняется по месту.

Рис. 11. Конструктивный разрез №3.

Примечание к рис. 11: в качестве гидроизоляции в 2 слоя возможно применение «PLITONIT ГидроЭласт» или «PLITONIT WaterProof Standard».

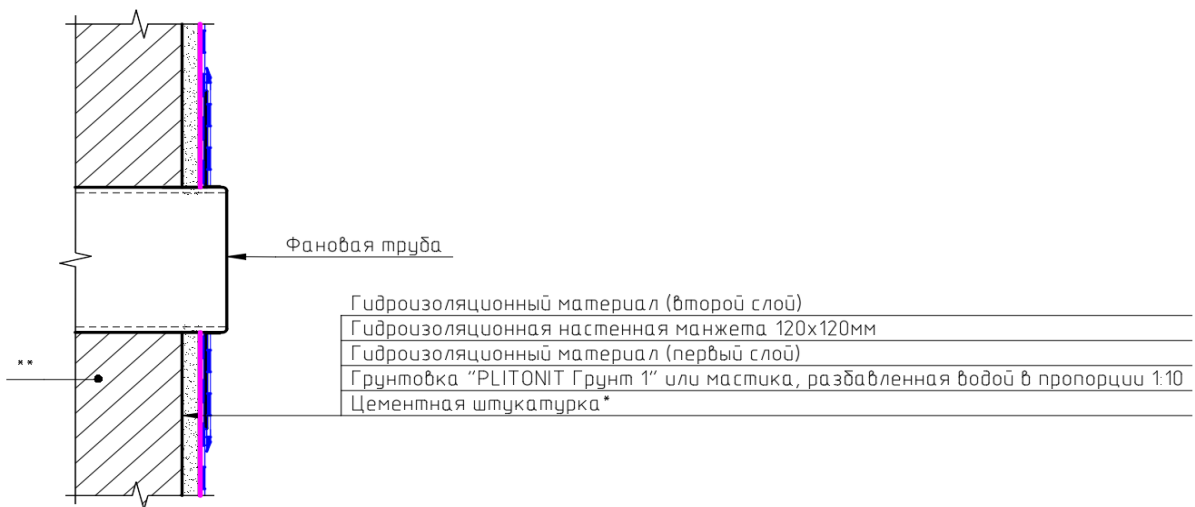

ПРИМЕЧАНИЯ:

- 1) * - толщина штукатурки уточняется по месту;
- 2) ** - информация о слоях, предшествующих штукатурке, уточняется по месту.

Рис. 12. Конструктивный разрез №4.

Примечание к рис. 12: в качестве гидроизоляции в 2 слоя возможно применение «PLITONIT ГидроЭласт» или «PLITONIT WaterProof Standard».

ОБЩЕЕ ПРИМЕЧАНИЕ к рис. 11 и 12: нанесение верхнего слоя мастики должно быть перпендикулярно нанесению нижнего.

Изн. № подл.	Подп. и дата
Взам. Инв. №	Инв. № дубл.

Изн.	Лист	№ докум.	Подп.	Дата	ТК-8.1	Лист
						15



Рис. 13. Конструктивный разрез №5.

В местах примыкания пола и стен допускается не использовать такие материалы, как Гидроизоляционная лента «PLITONIT ГидроЛента», Гидроизоляционный угол «PLITONIT ГидроЛента угол внутренний 90°», Гидроизоляционный угол «PLITONIT ГидроЛента угол внешний 270°» в том случае если выполнена бетонная выкружка (плинтус) радиусом не менее 3 см., как показано на рисунке 14. Конструктивный разрез №6

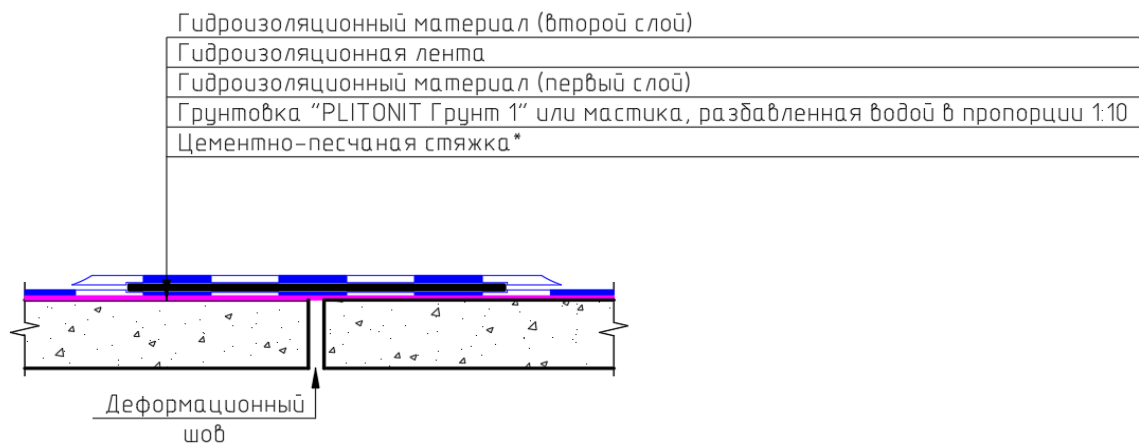

Рис. 14 Конструктивный разрез №6

Инов. № подл.	Подп. и дата
Взам. Инв. №	Инв. № дубл.
Подп. и дата	Подп. и дата

Изм.	Лист	№ докум.	Подп.	Дата
------	------	----------	-------	------

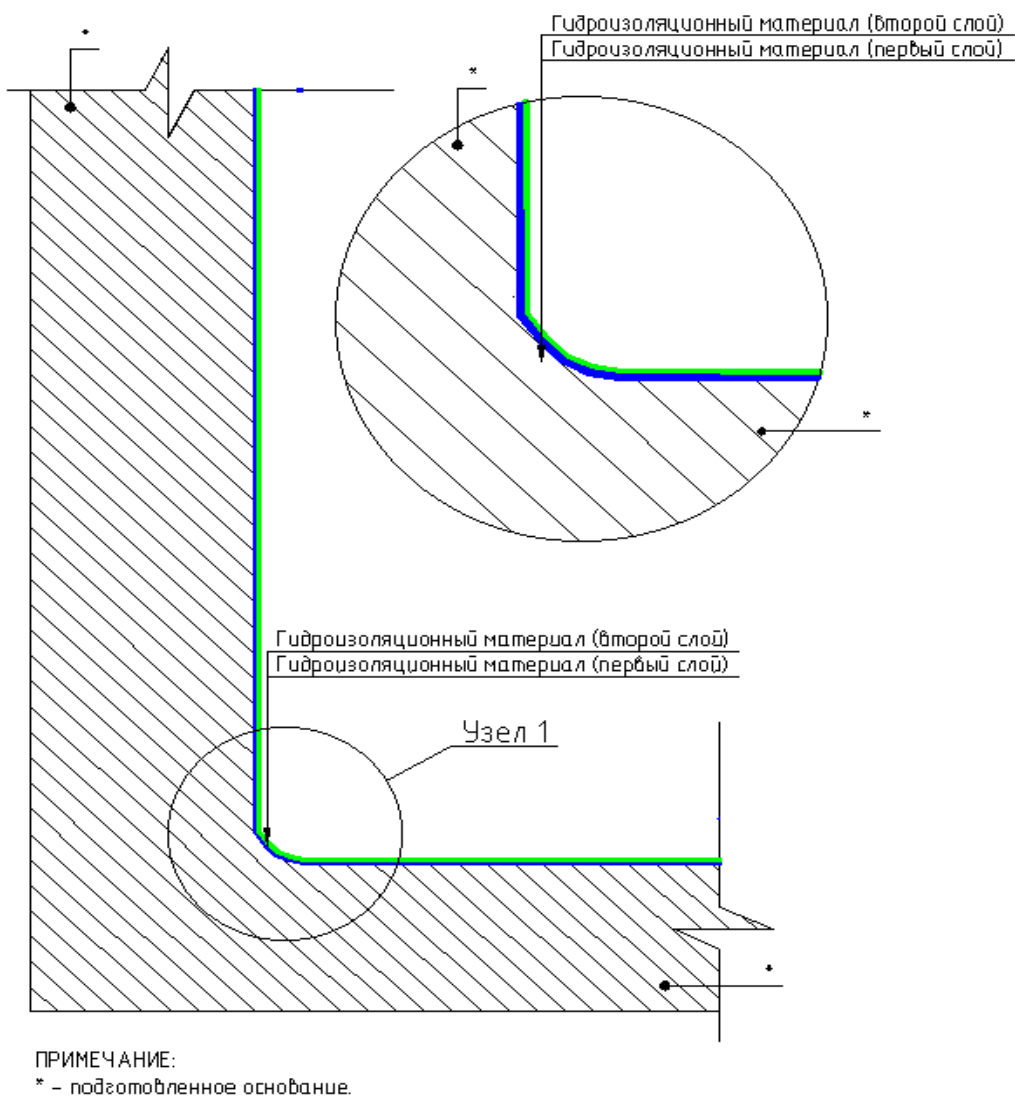

Рис.14. Последовательность нанесения гидроизоляционной манжеты.

4.2.4.1. «PLITONIT Waterproof Standard»:

- перед использованием мастику перемешать;
- материал наносить на подготовленное основание с помощью шпателя, валика или кисти;
- количество слоёв нанесения - не менее двух, каждый последующий слой нужно наносить после высыхания предыдущего. Время высыхания 1-го слоя – 1 час, последующих - 2 часа.
- контролировать скорость высыхания нанесенной мастики возможно по изменению цвета от исходного сине-зелёного на изумрудно-зелёный. Возможное изменение цвета готовой мастики от партии к партии, не влияет на эксплуатационные характеристики готового покрытия.
- пешее хождение по слою гидроизоляции допускается через 6 часов после её устройства, последующие отделочные работы - не ранее чем через 12 часов после нанесения последнего слоя.
- при проведении работ в местах сопряжений «пол-стена», а также в зоне контакта с трубами и сливными отверстиями, например, при гидроизоляции душа, ванной комнаты рекомендуется применение эластичных гидроизоляционных лент, например, «PLITONIT ГидроЛента».

«ГидроЛента» вдавливаются в мастику, нанесенную на основание, гладким шпателем или валиком. Следующий слой мастики «WaterProof Standard» наносят поверх перфорационной краевой части ленты с небольшим нахлестом на эластомер так, чтобы его средняя часть оставалась непокрытой, при этом предыдущий гидроизоляционный слой должен быть затвердевшим, но еще влажным.

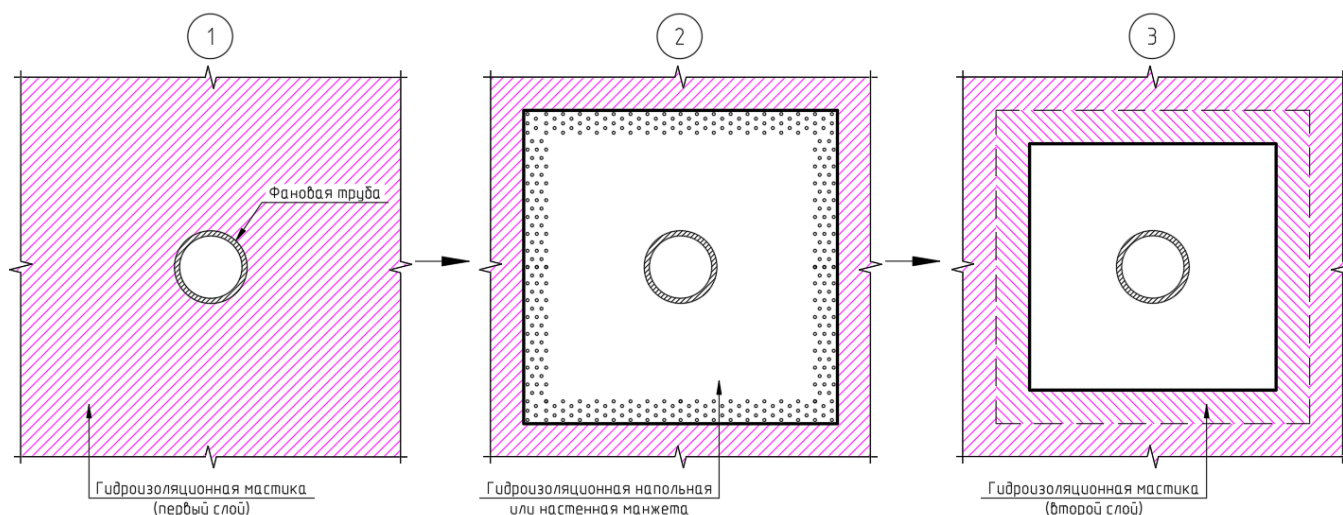
4.2.4.2. «PLITONIT ГидроЭласт»:

- перед использованием мастику перемешать;
- рекомендуется предварительная обработка поверхности «PLITONIT ГидроЭласт», разбавленным водой в пропорции 1:10;
- материал наносить на подготовленное основание с помощью шпателя, валика или кисти;
- количество слоёв не ограничено и зависит от требуемой толщины гидроизоляционного покрытия. Каждый последующий слой наносить после высыхания предыдущего. Время высыхания 1-го слоя – 1 час, последующих - 2-4 часа.
- контролировать скорость высыхания нанесенной мастики возможно по изменению цвета от исходного синего на голубой. Возможное изменение цвета готовой мастики от партии к партии, не влияет на эксплуатационные характеристики готового покрытия.
- последующие отделочные работы проводить не ранее чем через 8-10 часов после нанесения последнего слоя;
- при проведении работ в местах сопряжений «пол-стена», а также в зоне контакта с трубами и сливными отверстиями, например, при гидроизоляции душа, ванной комнаты рекомендуется применение эластичных гидроизоляционных лент, например, «PLITONIT ГидроЛента».

Ив. № подл.	Подп. и дата
Взам. Ив. №	Ив. № дубл.
Подп. и дата	Подп. и дата

Изм.	Лист	№ докум.	Подп.	Дата
------	------	----------	-------	------

«ГидроЛента» вдавливаются в мастику, нанесенную на основание, гладким шпателем или валиком. Следующий слой «ГидроЭласт» наносят поверх перфорационной краевой части ленты с небольшим нахлестом на эластомер так, чтобы его средняя часть оставалась непокрытой, при этом предыдущий гидроизоляционный слой должен быть затвердевшим, но еще влажным.

4.2.4.3. Гидроизоляционная лента «PLITONIT ГидроЛента»:

- нанести кистью или шпателем слой гидроизолирующего раствора на прилегающие поверхности стыка, а также места вводов коммуникаций и сливов;
- зона нанесения должна быть на несколько сантиметров больше, чем ширина наклеиваемой ленты или манжета;
- перед укладкой гидроизоляционной ленты на поверхность укладываются внешние и внутренние углы, настенные и напольные манжеты;
- отрежьте угол вдоль стыка/угла, уложите гидроизолирующую ленту «PLITONIT ГидроЛента» во влажный слой гидроизоляции;
- гидроизоляционная лента укладывается основанием из трикотажа вниз таким образом, чтобы она полностью закрывала стык/шов;
- вдавите гидроизоляционную ленту, углы, манжеты в нанесенный раствор гладким металлическим/пластиковым шпателем или валиком, чтобы удалить все «пузыри»;
- в деформационных швах гидроизолирующую ленту необходимо укладывать в форме петли «омега»;
- стыки лент, угловых элементов и манжет следует укладывать внахлест на 5-7 см;
- следующий слой гидроизоляционной массы наносят поверх перфорационной краевой части ленты с небольшим нахлестом на эластомер так, чтобы его средняя часть оставалась непокрытой, при этом предыдущий гидроизоляционный слой должен быть затвердевшим, но еще влажным;
- при необходимости выполнить гидроизоляцию всей поверхности согласно рекомендациям и техническим описаниям на данный вид гидроизоляционного материала.

«PLITONIT ГидроЛента» применяется в системе с полимерной гидроизоляцией «PLITONIT ГидроЭласт».

Гидроизоляционная мастика «PLITONIT ГидроЭласт» подходит для душевых, в том числе без поддона, ванных комнат и других влажных помещений, может применяться для гидроизоляции балкона под дальнейшую облицовку плиткой.

4.2.4.4. Гидроизоляционные углы «PLITONIT ГидроЛента угол внутренний 90°» и «PLITONIT ГидроЛента угол внешний 270°»:

- нанесите на обрабатываемую поверхность слой гидроизоляционного состава (например, «PLITONIT ГидроЭласт», «PLITONIT Waterproof Premium»);
- вдавите в него угловой элемент гладким металлическим (пластиковым) шпателем или валиком, чтобы удалить все воздушные «пузыри»;
- следующий слой гидроизоляционного состава наносят поверх сетчатой части угла;
- угловой элемент стыкуется с гидроизоляционной лентой гидроизоляционным составом внахлест на 5 см: сначала укладывается угол, на него сверху накладывается лента;
- внутренний и внешний углы представляют собой эластомер, нанесенный на полиэфирную сетку.

4.2.4.5. «PLITONIT Манжета гидроизоляционная напольная 425x425мм» и «PLITONIT Манжета гидроизоляционная настенная 120x120 мм»:

- настенная и напольная манжеты представляют собой квадрат из водонепроницаемого, стойкого к старению эластомера, нанесенного на полиэфирное полотно;
- краевая перфорация обеспечивает отличную фиксацию манжеты в гидроизоляционном материале;
- чтобы сделать в манжете отверстие - вырежете ножницами отверстие нужного размера;
- нанесите вокруг трубы слой гидроизоляционного состава (например, мастики «PLITONIT ГидроЭласт», «PLITONIT Waterproof Premium»);
- уложите или натяните на трубу манжету и гладким металлическим (пластиковым) шпателем или валиком прижмите ее, чтобы удалить все воздушные «пузыри»;
- покройте ее следующим слоем гидроизоляционного состава.

4.2.4.6. Общие рекомендации при применении мастик:

Инв. № подл.	Подп. и дата	Взам. Инв. №	Инв. № дубл.	Подп. и дата	ТК-8.1	Лист
						18
Изм.	Лист	№ докум.	Подп.	Дата		

- не повреждать нанесенный гидроизоляционный слой; мастика неприменима в качестве открытой рабочей поверхности при угрозе механических повреждений;
- мастика не предназначена для гидроизоляции спортивных бассейнов, колодцев, гидроизоляции подвалов, других объектов, подвергающихся воздействию повышенного давления воды. Для этих целей рекомендуется использовать двухкомпонентную гидроизоляцию «PLITONIT ГидроЭласт 2К».
- указанные временные характеристики действительны при температуре окружающей среды $20\pm 2^{\circ}\text{C}$, относительной влажности воздуха $60\pm 10\%$, и при других температурно-влажностных условиях могут изменяться.

Ниже представлены графическая последовательность выполнения строительно-монтажных работ.

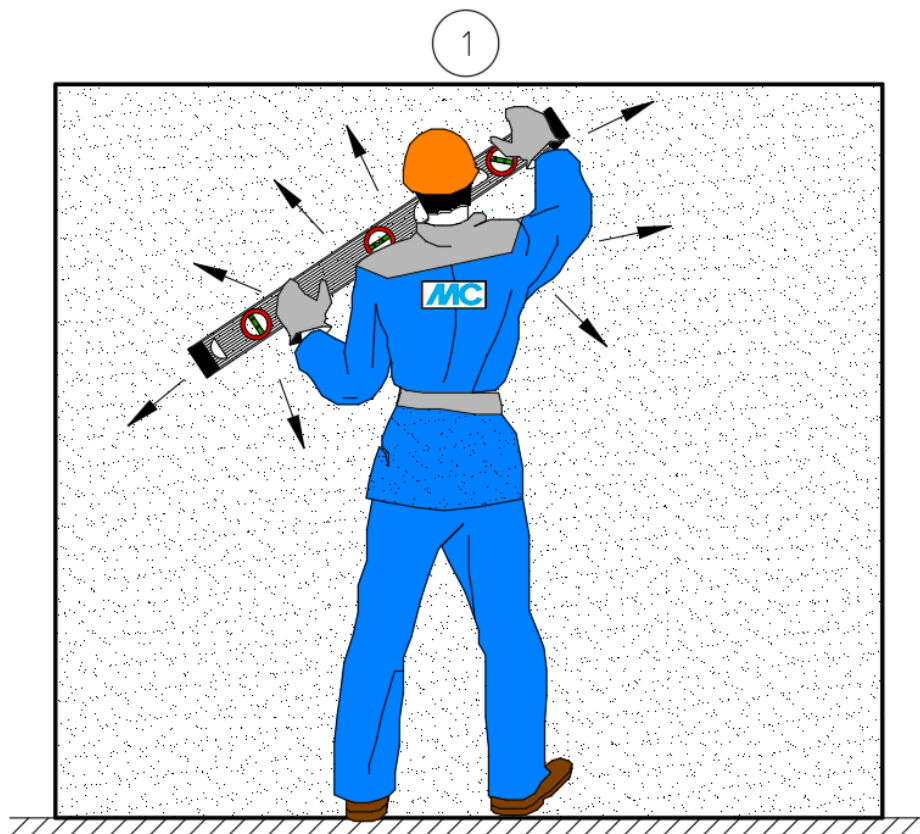

Инов. № подл.	Подп. и дата
Взам. Инов. №	Инов. № дубл.
Подп. и дата	Подп. и дата

Изм.	Лист	№ докум.	Подп.	Дата
------	------	----------	-------	------

ТК-8.1

2

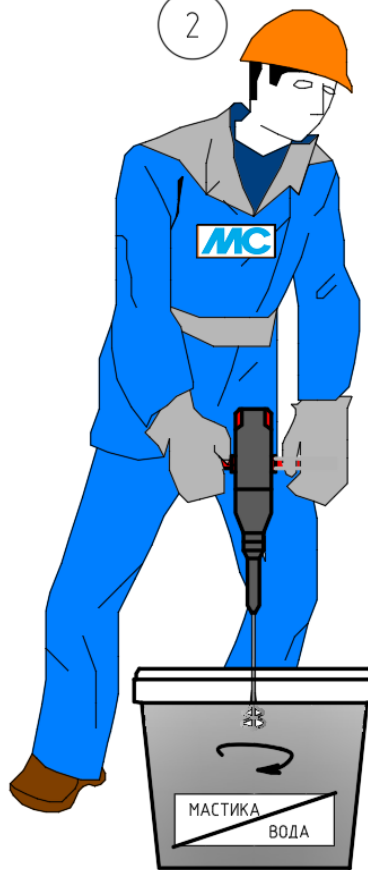

* мастика разбавляется водой в пропорции 1:10

3

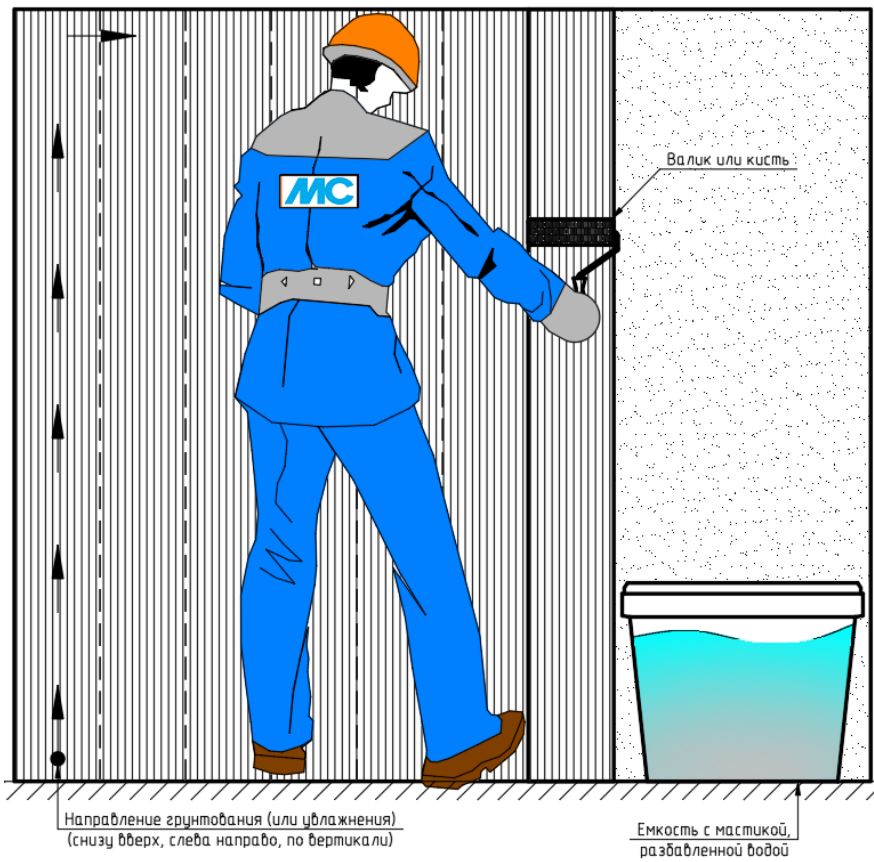

Инов. № подл.	Подп. и дата
Взам. Инов. №	Инов. № дубл.
Подп. и дата	Подп. и дата

Изм.	Лист	№ докум.	Подп.	Дата
------	------	----------	-------	------

ТК-8.1

4

Шпатель, кельма,
мастерок или терка

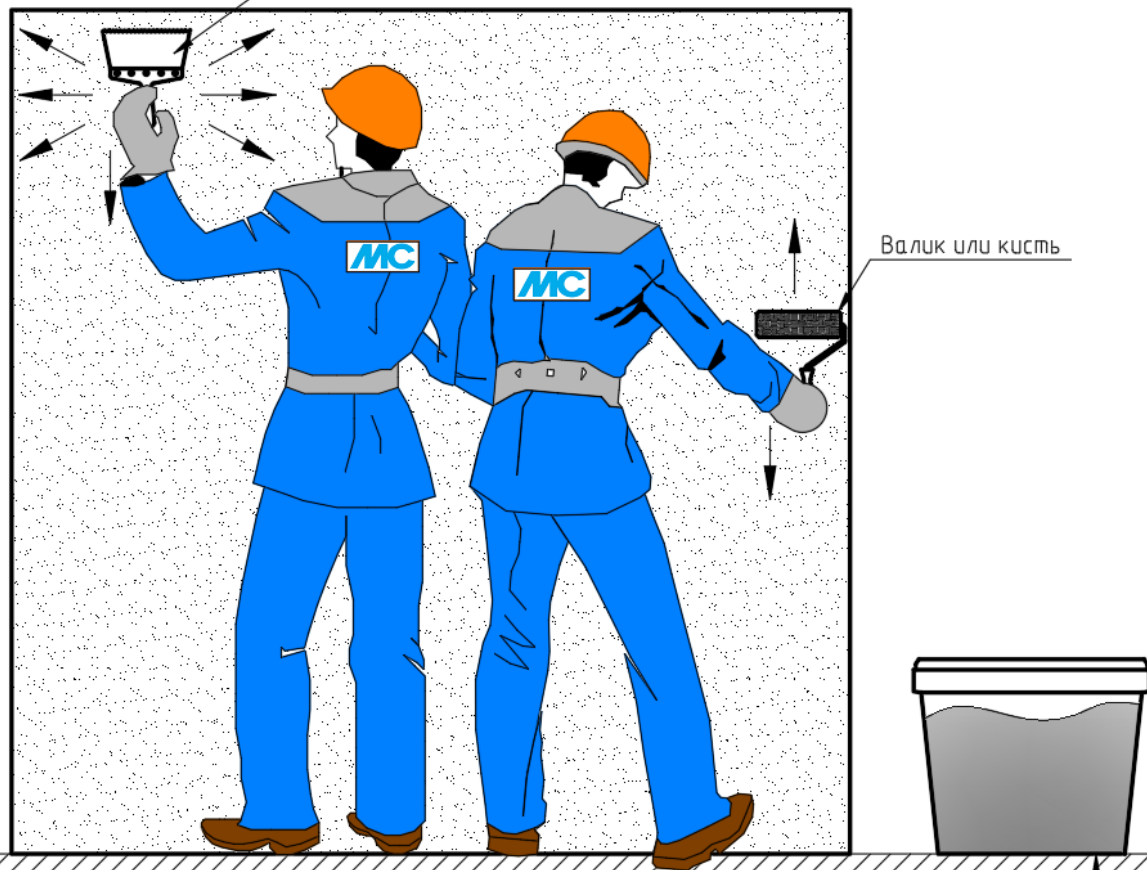

Валик или кисть

* гидроизоляция по всей высоте выполняется в зонах, где прямое попадание воды (душевые и т.д.) Где нет прямого попадания - 30см от пола.

Емкость с готовой гидроизоляционной смесью

5

"PLITONIT ГидроЭласт" *

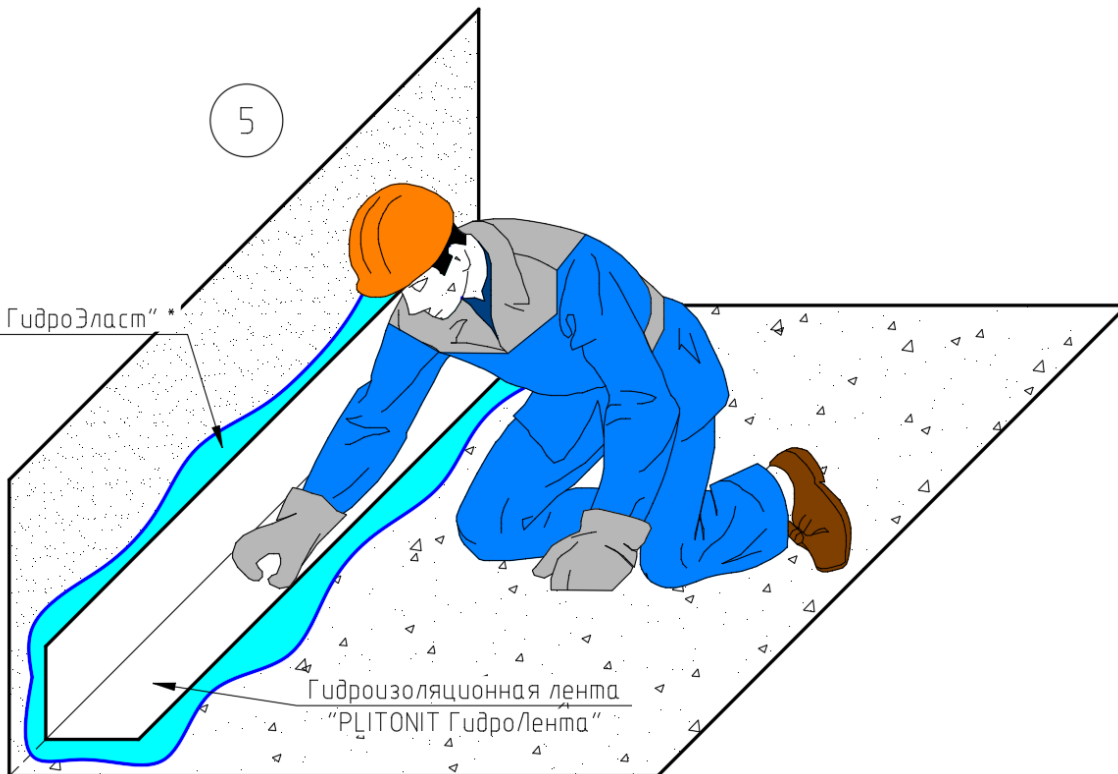

Гидроизоляционная лента
"PLITONIT ГидроЛента"

Инв. № подл.	Подп. и дата
Взам. Инв. №	Инв. № дубл.
Подп. и дата	Подп. и дата

Изм.	Лист	№ докум.	Подп.	Дата
------	------	----------	-------	------

ТК-8.1



Рис.15. Последовательность работ, где: 1 - проверка ровности основания контрольной рейкой (аналогично для горизонтальной поверхности); 2 – размешивание емкости с мастикой; 3 – нанесение первого слоя мастики, разбавленной водой в пропорции 1:10, на основание; 4 – нанесение гидроизоляции на поверхность (аналогично для горизонтальной поверхности); 5 – укладка гидроизоляционной ленты на поверхность, предварительно обработанную «PLITONIT ГидроЭласт» или «PLITONIT WaterProof Standard»; 6 – поверхностная обработка ленты мастикой «PLITONIT ГидроЭласт» или «PLITONIT WaterProof Standard».

4.3. Заключительный этап.

В заключительный этап строительства производится:

- уборка и вывоз мусора;
- демонтаж (при наличии) временного сооружения для производства отделочных работ («тепняка»);
- снятие ограждений места проведения работ;
- уборка мест производства работ, вывоз инструментов, строительных материалов и оборудования со строительной площадки;
- сдача - приемка выполненных работ Заказчику.

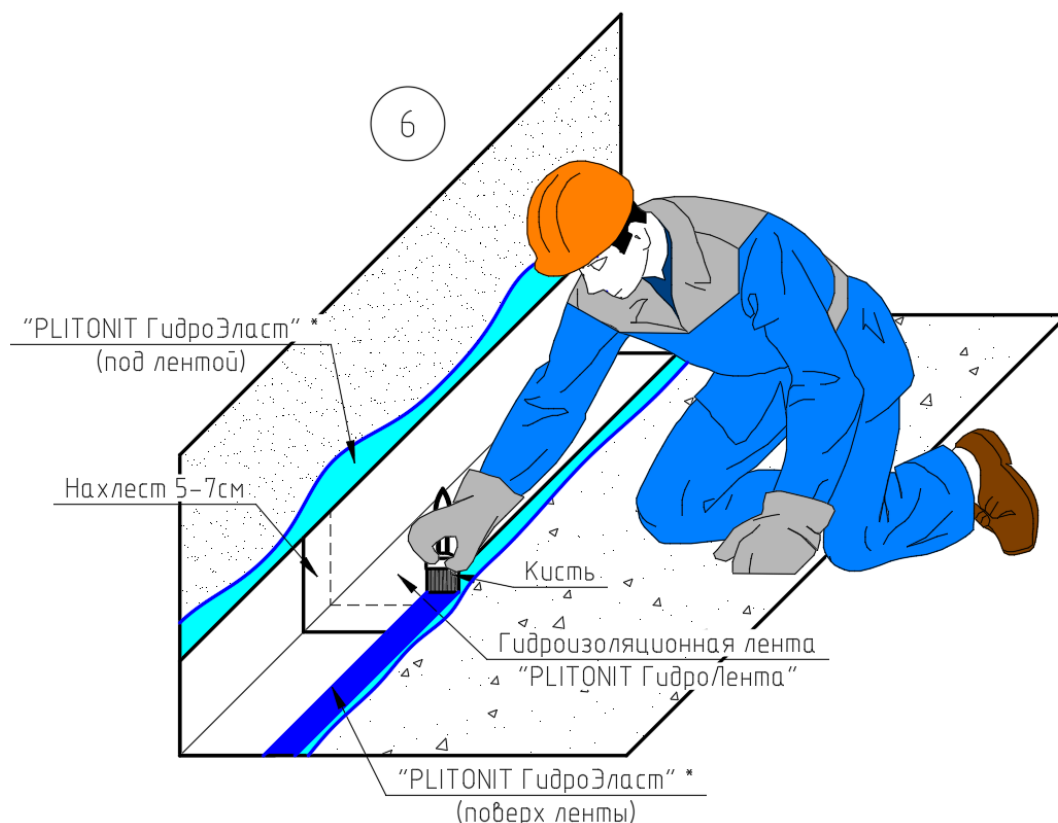
5. Требования к качеству и порядок приемки работ.

При производстве гидроизоляционных работ осуществляется следующий контроль:

- контроль качества поступающих на стройплощадку материалов;
- контроль качества подготовки поверхности строительного основания;
- контроль качества готового гидроизоляционного материала;
- контроль качества нанесения гидроизоляционного материала.

На каждую единицу тары должна быть прикреплена этикетка, на которой указывают:

- наименование предприятия-изготовителя;
- товарный знак и адрес;
- номер партии и дату выпуска;
- массу нетто;
- срок хранения;
- краткие сведения о применении.

Пооперационный контроль должен включать:

- правильность хранения материалов;

Инд. № подл.	Подп. и дата
Взам. Инв. №	Инв. № дубл.
Подп. и дата	
Инд. № подл.	

Изм.	Лист	№ докум.	Подп.	Дата

ТК-8.1

- качество поверхности, подлежащей гидроизоляции;
- соблюдение технологии нанесения гидроизоляции.

Схема операционного контроля качества выполнения гидроизоляционных работ

Объект контроля	Контролируемый параметр			Место и объем контроля	Периодичность контроля	Исполнитель	Метод контроля	Средства измерений		Оформленные результаты контроля
	Наименование	Номинальное значение	Предельное отклонение					Тип, марка	Диапазон измерений, погрешность	
1	2	3	4	5	6	7	8	9	10	11
Входной контроль										
1. Приемка материалов	1.1. Наличие документа о качестве	-	-	Стройплощадка, каждая партия	Сплошной	Прораб (Мастер)	Визуальный	-	-	Журнал входного контроля
	1.2. Соответствие данных документа о качестве требованиям ПСД (или ОТД)	По ПСД (или ОТД)	Не допускается	То же	Сплошной	То же	То же	-	-	То же
	1.3. Наличие маркировочных бирок	-	-	Каждая упаковочная единица	Сплошной	То же	То же	-	-	То же
	1.4. Соответствие маркировки данным документа о качестве и требованиям ПСД (или ОТД)	По документу о качестве и ПСД (или ОТД)	Не допускается	То же	Сплошной	То же	То же	-	-	То же
	1.5. Целостность упаковки	Отсутствие повреждений	Не допускаются		Сплошной	То же	То же	-	-	То же
Операционный контроль										
2. Условия производства работ	2.1. Температура окружающего воздуха	По ПСД (или ОТД)	-	Стройплощадка	Сплошной	Прораб (Мастер)	Измерительный ГОСТ Р 58945-2020	Термометр ГОСТ 28498-90	цд 1°С	Производственная документация
	2.2. Погодные условия	Отсутствие атмосферных осадков	Не допускается	Стройплощадка, каждая смена	Сплошной	Прораб (Мастер)	Измерительный ГОСТ Р 58945-2020	-	-	То же
	2.3. Влажность воздуха	По ПСД (или ОТД)	-	Стройплощадка	Сплошной	Прораб (Мастер)	Измерительный ГОСТ Р 58945-2020	Открытые источники		Производственная документация
	3.1. Влажность основания	По ПСД (или ОТД)	-	Стройплощадка, не менее 1 измерения на каждые 100 м2 поверхности	Сплошной	Прораб (Мастер)	Измерительный ГОСТ 21718-84	Открытые источники		То же

Инд. № подл.	Инд. № дубл.	Взам. Инв. №	Подп. и дата

1	2	3	4	5	6	7	8	9	10
3. Подготовка основания и нижележащих элементов изоляции (согласно ОТД)	3.2 Состояние основания (чистота, заделка швов, обеспыливание поверхности, наличие специальных креплений)	По ОТД	Не допускается	Стройплощадка, каждое основание	Сплошной	Прораб (Мастер)	Визуальный	-	То же
	3.3 Отклонение от прямолинейности (ровность) поверхности основания	По ОТД	-	Стройплощадка, каждое основание	Сплошной	Прораб (Мастер)	Измерительный ГОСТ Р 58945-2020	1. Линейка измерительная металлическая по ГОСТ 427-75 с диапазоном измерения 0150 мм, ценой деления 1 мм; 2. Рейка контрольная длиной от 2000 до 3000 мм с отклонением от прямолинейности не более 0,5 мм.	То же
	3.4 Отклонение от заданного уклона поверхности основания	По ОТД	-	Стройплощадка, каждое основание	Сплошной	Прораб (Мастер)	Измерительный ГОСТ Р 58945-2020	1. Нивелир и нивелирная рейка по ГОСТ 10528-90	То же
	3.5 Температура основания (при устройстве гидроизоляции при отрицательной температуре воздуха)	По ПСД, инструкциям к каждому конкретному материалу и ОТД	-	Стройплощадка, каждое основание	Сплошной	Прораб (Мастер)	Измерительный ГОСТ Р 58945-2020	1. Термометр электронный контактный	Производственная документация
	3.6 Сплошность нанесения грунтовки на основание	Отсутствие пропусков, разрывов	Не допускается	Стройплощадка, каждое основание	Сплошной	Прораб (Мастер)	Визуальный	-	То же
4. Подготовка основания и нижележащего слоя (согласно ОТД)	4.1 Влажность основания или нижележащего слоя	По ОТД	-	Строительная площадка, не менее 3 измерений на каждые 10 м ² или в каждом помещении меньшей площади	Сплошной	Прораб (Мастер)	Измерительный по ГОСТ 21718-84	1. Влагомеры с допустимой погрешностью измерений не более 10%	То же

Имп. № подл.	Подп. и дата
Взам. Инв. №	Имп. № дубл.
Подп. и дата	Подп. и дата

1	2	3	4	5	6	7	8	9	10
	4.2 Состояние основания или нижежащего слоя (заделка стыков и отверстий, отсутствие грязи, мусора, растительного грунта, обеспыливание и увлажнение; для покрытий из полимерных композиций и мастичных составов - шлифовка поверхности основания)	По ПСД или ОТД	Не допускается	Строительная площадка. Каждое основание	Сплошной	Прораб (Мастер)	Визуальный	-	То же
	5.1 Соответствие количества наносимых грунтовочных и гидроизоляционных слоев проектной документации	По ПСД или ОТД	Не допускается	Строительная площадка. Каждый слой	Сплошной	Прораб (Мастер)	Визуальный	-	Производственная документация
	5.2 Соответствие толщины каждого наносимого слоя и общей толщины гидроизоляции и проектной документации	По ПСД или ОТД	-	Строительная площадка. Каждый слой	Сплошной	Прораб (Мастер)	Визуальный, Измерительный ГОСТ Р 58945-2020	Визуально	То же
	5.3 Соответствие режима сушки (полимеризации) и полноты отверждения гидроизоляционных слоев требованиям ОТД	По инструкциям к каждому конкретному материалу	-	Не менее чем в пяти точках на каждые 70 м ² покрытия или на участке меньшей площади после сплошного визуального осмотра	Сплошной	Прораб (Мастер)	Визуальный, Измерительный ГОСТ Р 58945-2020	1. Часы с ЦД 1 мин; 2. Полоска полиэтиленовой пленки размерами 50x100 мм; 3. Ватный тампон, обернутый хлопчатобумажной тканью, или лист типографской бумаги размерами 100x100 мм; 4. Металлический шпатель; 5. Ацетон по ГОСТ 2768-84	То же

Интв. № подл.	Подп. и дата
Взам. Интв. №	Интв. № дубл.
Подп. и дата	Подп. и дата

Изм.	Лист	№ докум.	Подп.	Дата	ТК-8.1	Лист
						25

Инв. № подл.	Подп. и дата
	Изм. № дубл.
	Взам. Инв. №
	Инв. №
Инв. № подл.	Подп. и дата
	Изм. № дубл.

1	2	3	4	5	6	7	8	9	10	
	5.4 Соответствие устройства мест перехода с горизонтальной поверхности на вертикальную, швов и угловых сопряжений, деформационных швов проектной документации	По ПСД или ОТД	-	Строительная площадка. Все поверхности	Сплошной	Прораб (Мастер)	Визуальный, Измерительный ГОСТ Р 58945-2020	1. Линейка измерительная металлическая по ГОСТ 427-75 с диапазоном измерения 0300 мм, ценой деления 1 мм.	То же	
6.	6.1 Глубина пропитки грунтовок основания или ни- (согласно ОТД)	По ОТД	-	Не менее чем в 5 точках на каждые 30 м ² поверхности или в каждом помещении и меньшей площади	Сплошной	Прораб (Мастер)	Визуальный, Измерительный ГОСТ Р 58945-2020	Визуально	Производственная документация	
	6.2 Высыхание грунтовок	По ОТД	-	Не менее 3 измерений на каждые 30 м ² или в каждом помещении меньшей площади	Сплошной	Прораб (Мастер)	Визуальный, Измерительный ГОСТ Р 58945-2020	1. Ватный тампон, обернутый хлопчатобумажной тканью, или лист типографской бумаги размером 100 [^] 100 мм	То же	
	6.3 Время послыонного нанесения гидроизоляционных слоев	По ПСД или ОТД	-	Строительная площадка. Все поверхности	Сплошной	Прораб (Мастер)	Измерительный ГОСТ Р 58945-2020	1. Часы с ЦД 1 мин	То же	
	6.4 Количество слоев гидроизоляции	По ПСД или ОТД	-	Строительная площадка. Все поверхности	Сплошной	Прораб (Мастер)	Визуальный	-	То же	
Приемочный контроль										
7.	Подготовка основания и нижележащих элементов изоляции	По ОТД и по инструкциям к материалам	-	Не менее чем в 5 точках на каждые 100 м ² или на участке меньшей площади	Сплошной	Приемочная комиссия	Визуальный, Измерительный ГОСТ Р 58945-2020	1. Ватный тампон, обернутый хлопчатобумажной тканью, или лист типографской бумаги размером 100x100 мм	То же	
ТК-8.1										
Изм.	Лист	№ докум.	Подп.	Дата						Лист
										26

1	2	3	4	5	6	7	8	9	10
8. Устройство гидроизоляции (согласно СТБ 1846)	8.1 Внешний вид поверхности гидроизоляции (наличие потеков, пузырьков, вздутий, отслоений, трещин, бугров, посторонних включений и механических повреждений, изменения цвета)	-	Не допускается	Строительная площадка. Все поверхности	Сплошной	Приемочная комиссия	Визуальный	-	Акт освидетельствования скрытых работ
	8.2 Прочность сцепления (сцепление) гидроизоляции с основанием	По ОТД	-	Не менее чем в 3 точках на каждые 70 м ² основания или на участке меньшей площади после сплошного визуального осмотра	Сплошной	Приемочная комиссия	Визуальный, Измерительный ГОСТ Р 58945-2020	Визуальный (линейкой)	То же
	8.3 Сплошность нанесения гидроизоляции (для бассейнов)	-	-	Строительная площадка. Все поверхности	Сплошной	Приемочная комиссия	Визуальный	-	То же

Приемка поверхности строительного основания завершается подписанием акта представителями производителя работ, проектной организацией, инспектирующими организациями и Заказчиком.

Приемочный контроль осуществляют: работники службы качества, мастер (прораб), представители технадзора Заказчика.

Приёмка гидроизоляционных работ производится после визуального осмотра (внешний вид, отсутствие неровностей).

Результатом приемки является подписание акта освидетельствования скрытых работ.

6. Материально-технические ресурсы.

№	Наименование	Тип, марка, ГОСТ	Назначение	Кол-во на звено (бригаду)
1	2	3	4	5
1	Промышленный пылесос	ГОСТ 16999-79	Очистка строительного основания	По мере необходимости
2	Тепловые пушки (при необходимости)	ГОСТ 17083-87	Обогрев «тепняка»	По мере необходимости
3	Миксер	Тундра (или аналог)	Перемешивание гидроизоляционных смесей	По мере необходимости
4	Электродрель с насадкой	ГОСТ ИЕС 60745-2-1-2014		По мере необходимости
5	Кисть с жесткой щетиной	ГОСТ Р 58516-2019	Нанесение гидроизоляции	По мере необходимости
6	Валик малярный	ГОСТ Р 58517-2019	Нанесение гидроизоляции	По мере необходимости

ТК-8.1

Лист

27

Изм.	Лист	№ докум.	Подп.	Дата

Подп. и дата

Инва. № дубл.

Взам. Инв. №

Подп. и дата

Инва. № подл.

1	2	3	4	5
7	Терка	ГОСТ Р 58519-2019	Нанесение гидроизоляции	По мере необходимости
8	Шпатель	ГОСТ 10778-83	Нанесение гидроизоляции	По мере необходимости
9	Кельма	ГОСТ Р 58515-2019	Нанесение гидроизоляции	По мере необходимости
10	Гладилка	ГОСТ 11784-74	Нанесение гидроизоляции	По мере необходимости
11	Ножницы	ГОСТ Р 51268-99	Вырезка отверстий в манжетах	По мере необходимости
12	Емкость	ГОСТ 20558-82	Для приготовления / хранения смесей	По мере необходимости
13	Бесконтактный пирометр	ГОСТ 28243-96	Определение температуры поверхности основания	1
14	Цифровой термогигрометр / психрометр	ГОСТ Р 8.758-2011	Определение температуры и влажности воздуха	1
15	Влагомер	ГОСТ 21196-75	Контроль влажности поверхности	1
16	Рейка строительная длиной 2м	ГОСТ 10587-84	Оценка ровности поверхности	1
17	Часы	ГОСТ 3145-84	Измерение времени	По мере необходимости
18	Рулетка измерительная в металлическом закрытом корпусе (самосвертывающаяся)	ГОСТ 7502-98	Линейное измерение	По мере необходимости
19	Каска монтажная	ГОСТ 12.4.087-84	Защита головы от падающих предметов	По мере необходимости
20	Респиратор	ГОСТ 12.4.296-2015	Защита органов дыхания	По мере необходимости
21	Защитные очки	ГОСТ 12.4.253-2013	Защита глаз	По мере необходимости
22	Перчатки химически стойкие	ГОСТ 20010-93	Защита рук	По мере необходимости
23	Костюм (рабочая одежда)	ГОСТ 12.4.280-2014	Защита от загрязнений и механических воздействий	По мере необходимости

ПРИМЕЧАНИЕ: количество уточняется по месту.

7. Охрана труда.

7.1. Общие положения.

К выполнению работ допускаются лица не моложе 18 лет:

- прошедшие специальное обучение;
- прошедшие медицинское обследование и допущенные по состоянию здоровья к работе;
- прошедшие вводный инструктаж и первичный инструктаж на рабочем месте по охране труда.

Рабочие при производстве работ должны быть обеспечены спецодеждой, спецобувью и другими средствами индивидуальной защиты.

Перед допуском к работе рабочий должен получить указания от мастера (прораба) или бригадира о порядке производства работ и безопасных приемах их выполнения, надеть спецодежду и защитные средства, проверить наличие и исправность инструмента и приспособлений.

При работе с механизированным инструментом необходимо соблюдать правила их эксплуатации.

Материалы разрешается хранить на рабочих местах в количествах, не превышающих сменной потребности.

По окончании работ необходимо отключить от сети используемое оборудование, ручной инструмент очистить органическими растворителями (сольвентом, ацетоном и т.п.), или промыть тёплой водой.

Зону производства работ оградить ленточным / сетчатым ограждением.

При организации теплопрогрева выставить предупреждающие знаки и проверять исправность работы тепловых пушек каждые 2 часа.

До начала работ необходимо ознакомить рабочих с данной ТК и требованиями охраны

Изн.	Лист	№ докум.	Подп.	Дата	Изн. № подл.	Взам. Инв. №	Инв. № дубл.	Подп. и дата

ТК-8.1

Лист

28

труда.

Строительная площадка, участки работ, рабочие места, проезды, помещение или место для приготовления грунтовок в темное время суток должны быть освещены в соответствии с ГОСТ 12.1.046-2014.

При производстве работ по приготовлению смеси следует руководствоваться указаниями инструкций производителей, а также данным ТК.

При выполнении работ использовать перчатки. Избегать попадания дисперсии на кожу и в глаза. При попадании в глаза немедленно промыть их большим количеством воды.

Запрещается:

- работать при неисправном инструменте / оборудовании;
- допускать к работам посторонних.

7.2. Требования охраны труда при выполнении работ с использованием электроинструмента.

1. Устройство и эксплуатация электроустановок должны осуществляться в соответствии с требованиями правил технической эксплуатации электроустановок потребителей (ПТЭЭП), правил устройства электроустановок (ПУЭ) и правил по охране труда при эксплуатации электроустановок.

2. Разводка временных электросетей напряжением до 1000 В, используемых при электроснабжении участка работ, должна быть выполнена изолированными проводами или кабелями на опорах или конструкциях, рассчитанных на механическую прочность при прокладке по ним проводов и кабелей, на высоте над уровнем земли, настила не менее:

- 3,5 м - над проходами;
- 6,0 м - над проездами;
- 2,5 м - над рабочими местами.

3. Выключатели, рубильники и другие коммутационные электрические аппараты, применяемые на открытом воздухе или во влажных цехах, должны быть в защищенном исполнении в соответствии с требованиями государственных стандартов.

4. Все электропусковые устройства должны быть размещены так, чтобы исключалась возможность пуска машин, механизмов и оборудования посторонними лицами. Запрещается включение нескольких токоприемников одним пусковым устройством.

5. Все электроинструменты, подключаемые к электрогенераторам и используемые на открытом пространстве, должны быть I класса (с защитой устройством защитного отключения или с применением хотя бы одного электрозащитного устройства).

6. Токоведущие части электроустановок должны быть изолированы, ограждены или размещены в местах, недоступных для случайного прикосновения к ним.

7. Светильники общего освещения напряжением 220 В должны устанавливаться на высоте не менее 2,5 м от уровня земли, пола, настила.

8. Применять стационарные светильники в качестве ручных запрещается. Следует пользоваться ручными светильниками только промышленного изготовления.

9. При работе с инструментом и приспособлениями необходимо руководствоваться Правилами по охране труда при работе с инструментом и приспособлениями № 835н от 27 ноября 2020 г.

10. Электроинструмент и приспособления (в том числе вспомогательное оборудование: трансформаторы, преобразователи частоты, защитно-отключающие устройства, кабели-удлинители) не реже одного раза в 6 месяцев должны подвергаться периодической проверке работником, имеющим группу по электробезопасности не ниже III, назначенным работодателем ответственным за содержание в исправном состоянии электроинструмента и приспособлений.

11. В периодическую проверку электроинструмента и приспособлений входят:

- внешний осмотр;
- проверка работы на холостом ходу в течение не менее 5 минут;
- измерение сопротивления изоляции мегаомметром на напряжение 500 В в течение 1 минуты при выключателе в положении "вкл", при этом сопротивление изоляции должно быть не менее 0,5 Мом (за исключением аккумуляторного инструмента);
- проверка исправности цепи заземления (для электроинструмента класса I).

Изн.	Лист	№ докум.	Подп.	Дата	ТК-8.1	Лист
Изн. № подл.	Подп. и дата	Взам. Инв. №	Инв. № дубл.	Подп. и дата		

12. Результаты проверки электроинструмента заносятся в журнал. Инвентарный номер и сроки периодических испытаний указываются на бирке электроинструмента.

13. Запрещается работать с электроинструментом, у которого истек срок очередного испытания, технического обслуживания или при возникновении хотя бы одной из следующих неисправностей:

- повреждение штепсельного соединения, кабеля или его защитной трубки;
- повреждение крышки щеткодержателя;
- искрение щеток на коллекторе, сопровождающееся появлением кругового огня на его поверхности;
- вытекание смазки из редуктора или вентиляционных каналов;
- появление дыма или запаха, характерного для горящей изоляции;
- появление повышенного шума, стука, вибрации;
- поломка или появление трещин в корпусной детали, рукоятке, защитном ограждении;
- повреждение рабочей части электроинструмента;
- исчезновение электрической связи между металлическим частями корпуса и нулевым зажимным штырем питательной вилки;
- неисправность пускового устройства.

14. Хранить электроинструмент следует в сухом помещении, оборудованном специальными стеллажами, полками и ящиками, обеспечивающими сохранность электроинструмента с учетом требований к условиям хранения электроинструмента, указанным в технической документации организации-изготовителя.

15. Запрещается складировать электроинструмент без упаковки в два ряда и более.

16. При транспортировании электроинструмента должны приниматься меры предосторожности, исключающие его повреждение. При этом необходимо руководствоваться требованиями технической документации организации-изготовителя.

17. К работам с применением электроинструмента допускается персонал с группой по электробезопасности не ниже второй.

18. Электроинструмент подключается с помощью удлинителя, работником, непосредственно выполняющим работы данным электроинструментом. Кабель удлинителя должен прокладываться на высоте не менее 2,5 м – над рабочими местами и 3,5 – над проходами. Кабель удлинителя закреплять на шестах, стойках.

19. Не допускается работа со сверлильным и другими электроинструментом, имеющим вращающиеся части, в рукавицах.

20. Работникам, пользующимся электроинструментом, не разрешается:

- передавать ручные электрические машины и электроинструмент другим работникам;
- разбирать ручные электрические машины и электроинструмент, производить ремонт;
- держаться за провод электрической машины, электроинструмента, касаться вращающихся частей или удалять стружку, опилки до полной остановки инструмента или машины;
- устанавливать рабочую часть в патрон инструмента, машины и изымать ее из патрона, а также регулировать инструмент без отключения его от сети;
- работать с приставных лестниц.

21. Рабочие, получив инструмент у лица ответственного за сохранность и исправность электроинструмента, совместно с ним проверяют:

- класс машины или инструмента;
- комплектность и надежность крепления деталей;
- исправность кабеля, его защитной трубки и штепсельной вилки;
- целостность изоляционных деталей корпуса, рукоятки и крышек щеткодержателей, защитных кожухов;
- наличие защитных кожухов и их исправность (все, перечисленное в данном абзаце, проверяется внешним осмотром);
- четкость работы выключателя;
- (при необходимости) тестирование устройства защитного отключения (УЗО);
- проверка работы электроинструмента или машины на холостом ходу;
- проверка у машины I класса исправность цепи заземления (корпус машины - заземляющий контакт штепсельной вилки);

Инв. № подл.	Подп. и дата	Взам. Инв. №	Инв. № дубл.	Подп. и дата	ТК-8.1	Лист

- исправность редуктора (проверяется проворачиванием шпинделя инструмента при отключенном двигателе).

Не допускается использовать в работе ручные электрические машины, переносные электроинструменты и светильники с относящимся к ним вспомогательным оборудованием, имеющие дефекты и не прошедшие периодической проверки (испытания).

22. После окончания работ с использованием электроинструмента:

- отключить электроинструмент выключением и штепсельной вилкой, очистить от пыли, грязи и сдать на хранение;
- убрать рабочее место;
- доложить непосредственному руководителю работ о возникавших в процессе работы неисправностях.

7.3. Требования охраны труда при работе с ручным инструментом.

Ежедневно до начала работ, в ходе выполнения и после выполнения работ работник должен осматривать ручной инструмент и приспособления и в случае обнаружения неисправности немедленно извещать своего непосредственного руководителя.

Во время работы работник должен следить за отсутствием трещин на рукоятках шпателей, кельм, лопаток, мастерков, терок, отрезовок, молотков.

Работать с ручным инструментом необходимо в средствах индивидуальной защиты глаз (очков защитных) и средствах индивидуальной защиты рук работающего от механических воздействий. Необходимость использования при работе с ручным инструментом средств индивидуальной защиты лица (щитки защитные лицевые) устанавливается работодателем в рамках проведенных процедур СУОТ.

Использовать только сухие инструменты.

Использовать ручной инструмент только по его прямому назначению. Не оставлять инструмент в вертикальном положении.

Беречь пальцы от порезов во время очистки.

7.4. Рекомендации по хранению материалов.

Хранить в сухих условиях, в оригинальной и герметичной упаковке, при температуре от +5 до +30°C – не более 12 месяцев со дня изготовления. При длительном хранении возможно расслаивание продукта, которое легко устраняется при перемешивании.

Все компоненты должны храниться вдали от источников тепла и защищены от попадания прямых солнечных лучей. Не допускать контакта с окислителями и влагой.

Условия хранения компонентов должны исключать доступ к ним посторонних лиц.

Инв. № подл.	Подп. и дата	Взам. Инв. №	Инв. № дубл.	Подп. и дата	ТК-8.1	Лист
						31
Изм.	Лист	№ докум.	Подп.	Дата		